



UTEPLASSEN



HAGESTUER

LEGO FOR VOKSNE

EN FAVORITT HOS PROFFEN.

UTEROMMET

Vår idé er å bearbeide limtrekonstruksjonen med presise utfresinger for å få en så rask og enkel montering som mulig.

Mange detaljer får nøyaktige plasseringer, slik at det blir lettere for deg som kunde å montere ditt nye uterom selv. De verktøy som kreves er et bra vater, målebånd og en drill.

Tak utspringet på uterommet skapes gjennom at takstolene passerer igjennom den fremre bærebjelken. Om man i tillegg ønsker tak overheng i sidene på uterommet kan vi også tilpasse dette til din konstruksjon.





INNLEDNING
UTEROMSGUIDE 3D-VERKTØY LIMTRE
KONSTRUKSJON
BELYSNING UTEROM
SOMMER /SOMMER+ENKELGLASS SYSTEM
VÅR/HØST- VINTER+ ISOLERGLASSYSTEM
KANALPLASTTAK THERMOLITE GLASSTAK
ALUMINIUMSKONSTRUKSJON FOLDEDØRER
INDUSTRIVEGGER
KUNDEBILDER
KONTAKT





MANGE ÅRS KUNNSKAP OG ERFARING AV UTEROM.

Sammen med Expodul AB har vi levert hagestuer i Norge siden 1991. Vi har tatt mange steg siden den gang. Glass og aluminiumsprofiler har fått bedre kvaliteter, og ikke minst har produksjonen gått fra å være for det meste manuell til å bli delvis automatisert.

Automatikk og presisjonsverktøy er med å sikre stabile leveringstider og at kunden får den meget nøyaktige og høye kvaliteten vi streber etter å levere.



KVALITET FRA OG FOR DET NORDISKE KLIMAET.

Uteplassen.no og Expodul produserer både standard og spesialtilpassede hagestuer, vinterhager og glasspartier.

Ved vår fabrikk i Forserum jobber vi med store CNC maskiner for bearbeiding av limtre til reisverk, og aluminiumsprofiler til glasspartiene. Men vi tilpasser og monterer også for hånd der det kreves.

Vi håndterer din bestilling unikt og setter sluttproduktets kvalitet meget høyt. Dette gjør oss til eksperter på uterom og innglassing og vi passer alltid på at din ordre pakkes og håndteres på en forsiktig og forsvarlig måte for å ivareta vår høye kvalitet.



BREDT SORTIMENT AV SPESIALTILPASSEDE HAGESTUER, VINTERHAGER OG GLASSPARTIER.

Hagestuen og vinterhagen, inne men fortsatt ute. Vi produserer spesialtilpassede hagestuer, vinterhager og glasspartier. De komplette leveransene består av limtrekonstruksjon med Thermolite kanalplasttak, i tillegg til skyvbare eller faste glasspartier. Nedenfor ser du et utvalg av våre mest populære produkter.



Alt tilpasses etter dine ønsker, dine mål er våre mål! Valgfrihet er en selvfølge for oss. Når et uterom bygges trengs det tilpassinger både til hus og hage. Bredde, høyde, dybde og takvinkel er derfor valgfritt.

Estetiske tilpassinger i form av brutte hjørner og eventuell dimensjonering av reisverket bestemmes etter kundens ønske og hvor i landet konstruksjonen skal settes opp. Dører og vinduer kan velges i ulike faste eller skyvbare kombinasjoner isolerte eller uisolerte. Hos oss er til og med takrennen med alt tilbehør inkludert, og du kan selvsagt velge farge.



Glasspartiene kommer som faste og skyvbare løsninger. Vi har flere standard farger og flere glasskvaliteter å velge mellom.

Vi forsøker avdekke kundens behov før vi lager et tilbud. Snakk gjerne med oss om de forskjellige kvalitetene på aluminium og glass.

GRUNNARBEIDER

Sålen eller underlaget til uterommet kan utformes på mange måter avhengig av krav til design og isolerings evne. Det kan være en enkel plattning bestående av bjelker og terrassebord, eller det kan være snakk om en støpt betongsåle med varmekabler og skiferflis. Uterommet tilpasses alltid uansett underlaget. Med uterommet følger alltid grunntegning av konstruksjonen for enkelt tilpassing av underlaget.

KONSTRUKSJON

Til komplette uterom leveres alle detaljene 100% ferdig klargjort for montering. Utfresinger i stolper, takbjelker og takstoler gjør at vi slipper stygge og dårlige metallbeslag, bjelkesko og vinkeljern. Samtidig blir monteringen lego-lignende, der hver del har sin eksakte plass. Thermolite tak systemet tilpasses og kappes helt ferdig inkl iht gradene på taket slik at monteringen går som en lek. Alt tilbehør og skruer følger med. Alt får å underlette montering på plassen. Glass og veggpartiene tilpasses reisverkets høyde og størrelse.

TAKVINKEL

Takvinkelen kan tilpasses etter kunds ønske mellom 4 - 35 grader. Til en konstruksjon med pulttak velges ofte en minimums høyde på 5 grader. Med denne takvinkelen kommer høyden i bakkant ofte under eksisterende tak konstruksjon på huset. Med saltak velges ofte en vinkel mellom 15 og 25 grader da dette er de vanligste vinklene på hus.





PSST!!

**Se etter U-verdien.
Desto lavere U-verdi jo
bedre isolerings evne!**

Vi visualiserer det uterommet du ønsker. Våre kunder bestemmer modell, bredde, dybde, høyde, takvinkel, type av aluminium-glasspartier og farge på aluminium presenteres i tilbudet.

Bildet kunden ser fremstilles eksakt som det blir produsert. Både mål, dimensjoner, vinkler og inndeling på dører og vinduer blir som på tegning. Dermed får man en bra oppfatning av hvordan det ferdige uterommet blir seende ut.

VISUALISERING, EN DEL AV BYGGPROSESSEN





Vår fabrikk Expodul har gjort det enklere for deg som kunde å lage ditt eget uterom, glasspartier eller tak. Idéen er at du lett skal kunne skape ett uterom som følger dine ønsker og mål. Våre 3D-guider er dynamiske, vilket innebærer at du kan legge inn dine nøyaktige mål og får en nøyaktig tegning og pris. Prøv 3D-verktøyet: <https://www.uteplassen.no/konfigurator/>

Til komplette uterom kan standardpartier velges, alternativt kombineres med spesialtilpassede partier for beste løsning til laveste pris. Limtrekonstruksjon, tak, skyvepartier, faste partier, brystninger, overlys, lufteluker kan alle tegnes i våre 3D-verktøy. Det du selv ikke lykkes løse i våre 3D-guider hjelper vi deg med.

DIN VISJON, VÅRT MÅL.

Uterommet tilbys komplett eller i deler, slik som tak, limtrekonstruksjon eller glasspartier. Til limtrekonstruksjon følger viktige tegninger og mål med på tilbudet. Mål kan korrigeres på et tidlig tidspunkt, noe som gjør at arbeidet med prosjektet raskt kan endres uten lange ventetider på konstruktør.

Bildet som presenteres i tilbudet kan også brukes som en del av byggesøknaden.

Hele uterommet blir altså visualisert skalert.

Vi har også muligheter til å lage spesial løsninger ut over hva som finnes i våre 3D-verktøy.

Men dette kan ta noe lenger tid.

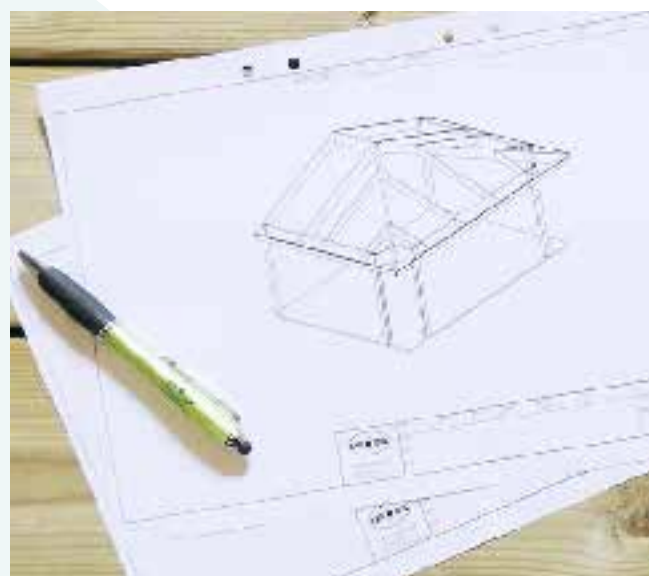

HAGESTUE MED PULTTAK,
LIMTREKONSTRUKSJON.



Skreddersydd limtrekonstruksjon



Hagestuer og vinterhager som er fasademontert tilpasses etter dine mål og leveres ferdig bearbeidet slik at montering går som en lek.

Limtrekonstruksjonen er oppbygget rundt et konsept, der du som kunde har store muligheter for å sette ditt personlige preg og utforming på konstruksjonen. Konstruksjonen leveres helt ferdig kappet og tilpasset med utfresinger og vinkler ferdig tilpasset. Dette medfører at kunden ikke trenger å tilpasse noe ved montering. Noe som både er trygt og raskt for kunden. Vårt limtre er produsert av sent voksende renhøvlet gran med vannfast limfuge.

Du velger selv lengde, dybde, høyde, takvinkel og brutte hjørner mm. Vi kan også tilpasse takutspring både i sider og front om dette er ønskelig.

Vanligvis tilpasses takvinkelen til 5 graders helling. For å få høyden på konstruksjonen til å gå under husets eksisterende tak. 5 graders takvinkel tilsvarer en høydeforskjell på ca 8,7 cm/m.

En annen variant er at vi trekker taket ut for å sette den mot yttersiden av eksisterende takstol. Dette illustreres på både bilde og tegning før produksjon.

SESONG	ALLE
STØRRELSE	SPESIALTILPASSET
TAKVINKEL	4 - 35°
SNØSONE	1 - 3+ etter behov

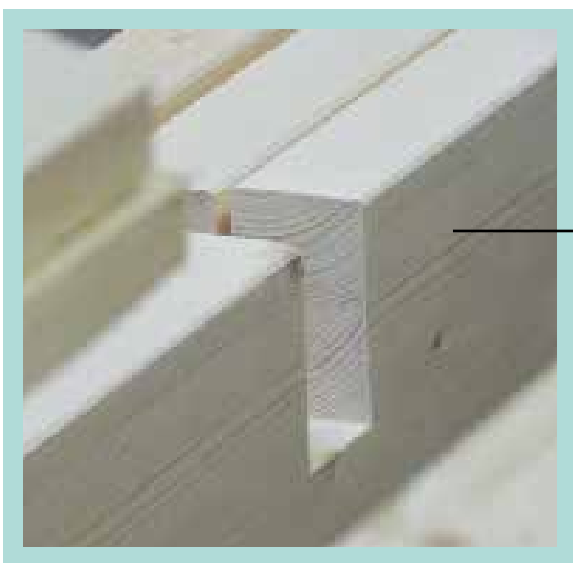

Kortere monterings tid med ferdig utfreste bjelker og takstoler

FRITTSTÅENDE HAGESTUE MED PULTTAK, LIMTREKONSTRUKSJON.



Tidløst design

Denne typen uterom gir deg en masse muligheter til å utnytte området til hva du vil. Med et tidsriktig og stilrent design passer dette uterommet de fleste hjem.

Våre frittstående pulttak konstruksjoner er optimalisert vi benytter 56x270mm bjelker i front og bak for å få skikkelig bæring. 115x115mm stolper og 56x225mm takstoler kompletterer konstruksjonen og gir en solid og stabil hagestue. Vårt limtre er produsert av sent voksende renhøvlet gran med vannfast limfuge.

Til komplette uterom leveres alle detaljene 100% ferdig klargjort for montering. Utfresinger i stolper, takbjelker og takstoler gjør at vi slipper stygge og dårlige metallbeslag bjelke sko og vinkeljern. Samtidig blir monteringen lego-lignende, der hver del har sin eksakte plass.

Thermolite tak systemet tilpasses og kappes helt ferdig inkl iht gradene på taket slik at monteringen går som en lek. Alt tilbehør og skruer følger med. Alt får å underlette montering på plassen. Glass og veggpartiene tilpasses reisverkets høyde og størrelse.



SESONG	ALLE
STØRRELSE	SPESIALTILPASSET
TAKVINKEL	4 - 35°
SNØSONE	1 - 3+ etter behov

Våre limtrekonstruksjoner holder markedets aller beste kvalitet og produseres på egen fabrikk.



TILLATER GENERØS KARMHØYDE.

Panoramaopplevelse med hjelp av skyvedører med fast overlys.
Dette tillater også ekstra høy karmåpning.

VEGGMONTERT HAGESTUE MED SALTAK,
LIMTREKONSTRUKSJON.



Klassisk saltak, limtrekonstruksjon



Limtrekonstruksjon som monteres mot fasade kan enkelt tilpasses i ønsket bredde, høyde, dybde og takvinkel.

Våre frittstående pulttak konstruksjoner er optimalisert vi benytter 56x270mm bjelker i front og bak for å få skikkelig bæring. 115x115mm stolper og 56x225mm takstoler kompletterer konstruksjonen og gir en solid og stabil hagestue. Vårt limtre er produsert av sent voksende renhøvlet gran med vannfast limfuge.

Du velger selv lengde, dybde, høyde, takvinkel og brutte hjørner mm. Utfreste børebjelker og takstoler gjør at taket ligger direkte på konstruksjonen og blir helt tett.

Saltak konstruksjonen monteres enten mot vegg eller mot taket på eksisterende hus. Ved sistnevnte forlenges bærebjelken i gavel inn på taket og man får hagestuen til å bli en del av huset.

Tak overheng i sidene gjøres gjennom å la takbjelkene passere gjennom bærebjelken i siden. Dermed minsker antallet deler som skal monteres og konstruksjonen bli sterkere og monteringen går fortere.



SESONG	ALLE
STØRRELSE	SPESIALTILPASSET
TAKVINKEL	10 - 35°
SNØSONE	1 - 3

Kortere monteringsstid med ferdig utfreste bjelker og takstoler

Frittstående Hagestuedrøm



Konstruksjonen kan enkelt tilpasses etter ønsket bredde, høyde, dybde og takvinkel. Enklere byggeregler gjelder for frittstående hagestuer.

Våre frittstående saltak konstruksjoner er optimalisert, og vi benytter 56x270mm bjelker i front og bak for å få skikkelig bæring.

115x115mm stolper og 56x225mm takstoler kompletterer konstruksjonen og gir en solid og stabil hagestue. Vårt limtre er produsert av sent voksende renhøvlet gran med vannfast limfuge.

Du velger selv lengde, dybde, høyde, takvinkel og brutte hjørner mm. Utfreste børebjelker og takstoler gjør at taket ligger direkte på konstruksjonen og blir helt tett.

Tak overheng i sidene gjøres gjennom å la takbjelkene passere gjennom bærebjelken i siden. Dermed minsker antallet deler som skal monteres og konstruksjonen bli sterkere og monteringen går fortere.

Den frittstående saltak konstruksjonen er et perfekt kompliment til ditt eksisterende hus. Lag din egen oase for avslapning, familiemiddager eller treningsrom.



SESONG	ALLE
STØRRELSE	SPESIALTILPASSET
TAKVINKEL	10 - 35°
SNØSONE	1 - 3

Hvis man tilpasser den frittstående hagestuen eller vinterhagen til andre faste installasjoner eller forlengrer og forsterker takstoler og bjelker kan rommet også benyttes som overbygg over basseng etc. uten innvendige stolper.

Orangeri

Rom for både avkobling og vekst.

Dette uterommet er en unik hybrid mellom veksthus og hagestue

Vi har laget en unik limtrekonstruksjon med satak og tilbyr fire ulike sesonger samt tre ulike størrelser per sesong.. Til alle Orangerier velger du enten Thermolite kanalplast tak eller glasstak. Konstruksjonen leveres helt ferdigkappet og tilpasset for å underlette monteringen. Gjennom spesialtilpassede gavler i hver side får du et lyst og behagelig rom i tillegg til et karakteristisk veksthus uttrykk.

15 m²

20 m²

25 m²





UTEROM FOR ALLE DAGER

Skap din egen oase for kose stunder med en kopp te og en bok eller hyggelige middager med familie og venner.





INNGLASSING

Til dette uterommet kan du velge Sommer/sommer+ enkeltglass system for Sommer og forlenget Sommer-sesong, Vår/høst+ for vår og høst-sesong og vinter+ isolerglass system for bruk hele året.

Velger du orangeri sommer-sesong kommer rommet med klassiske dobbelt hengslede dører med gjennomgående små sprosser. Sprossen er gjennomgående og er 25mm bred.

velger du Vår/høst+ eller vinter+ blir orangeriet levert med faste og skyvbare dør felt med innvendig wiener sprosse. Sprossebredden er fortsatt 25mm

**SKAP BÅDE
VEKST OG HYGGE**

UTEROM MED VALMET TAK,
LIMTREKONSTRUKSJON.



Gedigen konstruksjon med stilig finish

Vår Spesialtilpassede limtrekonstruksjon med valmet tak. En unik løsning med vakkert design i all sin enkelhet.

Bygg en valmet konstruksjon som passer deg. Vi har gjort det mulig for deg som kunde å spesialtilpasse også denne typen av hagestuemodell. I forhold til størrelse kan den valmede takdelen enten inneholde 3 eller 5 plater. Våre frittstående pulttak konstruksjoner er optimalisert vi benytter 56x270mm bjelker i front og bak for å få skikkelig bæring. 115x115mm stolper og 56x225mm takstoler kompletterer konstruksjonen og gir en solid og stabil hagestue. Vårt limtre er produsert av sent voksende renhøvlet gran med vannfast limfuge.

Du velger selv om du vil kombinere limtrekonstruksjonen med enkeltglasspartier eller isolerglass partier. Også tykkelsen på taket tilpasses den sesongen du er ute etter. For å få et tilpasset og personlig preg kan du bestille glasspartiene i fargene: Hvit, matt sort eller grå/natureloksert uten tillegg i pris. Men vi kan også lakkere i spesialfarger (RAL) for et lite pristillegg.

SESONG	ALLE
STØRRELSE	SPECIALTILPASSET
TAKVINKEL	15 & 21°
SNØSONE	1 - 3+ ved behov



En valmet hagestue eller vinterhage kommer som både veggmontert eller frittstående

VEGGMONTERT HAGESTUE MED SALTAK,
LIMTREKONSTRUKSJON.



GJENNOMTENKT KVALITET

Med lang erfaring med bearbeidelse av limtre har vi funnet en enkel og smart løsning for å skape en stabil og estetisk tiltalende limtrekonstruksjon for hagestuer og vinterhager.

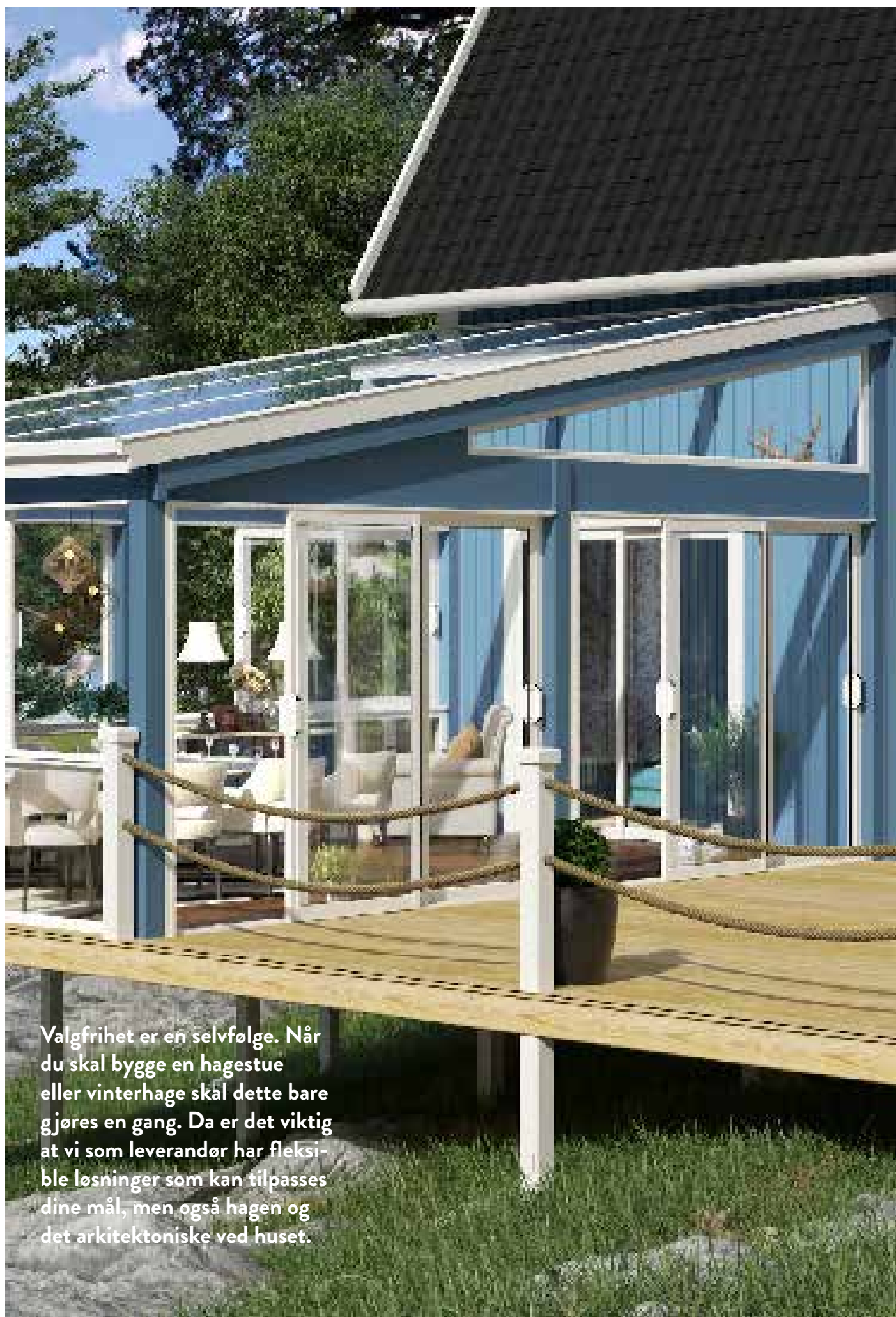

Valgfrihet er en selvfølge. Når du skal bygge en hagestue eller vinterhage skal dette bare gjøres en gang. Da er det viktig at vi som leverandør har fleksible løsninger som kan tilpasses dine mål, men også hagen og det arkitektoniske ved huset.

MIX & MATCH INNGLOSSNING & REISVERK

PRISVERDIG KVALITET

Med et helt spesialtilpasset sortiment av produkter som kan kombineres, skaper vi en unik mulighet for våre kunder.

Gjennom å arbeide med dynamiske priser for mål og materiale blir også prisen unikt etter dina valg.

VALG AV SESONG

Våre løsninger i limtre kan kombineres med glass systemer for alle sesonger og i tillegg tilpasses den snøsonen som gjelder for området konstruksjonen skal settes opp i. Lurer du på hvilken isolasjonsgrad som er best for deg står vi klare til å veilede deg.

TAKVINKEL

Når man skal starte et hagestue eller vinterhage prosjekt er det ikke alltid estetikken man først tenker på. Men det har vi gjort.

Med valgfri takvinkel er det enkelt å tilpasse den nye konstruksjonen med eksisterende bygg. Dette gjør at linjene på den totale bygningsmassen passer sammen og gjør nybygget til en naturlig del av boligen.

De fleste av våre limtreløsninger leveres med valgfri takvinkel mellom 4-35 grader.



Vinterhage+

Med forsterket limtrekonstruksjon og våre best isolerende glass.

Vår fabrikk Expodul har utviklet denne nye konstruksjonen som et svar på den store forespørselen om en sterkere og bedre isolert reisverk til vinterhager.

Vår Vinter+ er en helt ny type konstruksjon som tillater kombinasjoner av kraftigere og bedre isolerende fasadepartier. Med kraftigere dimensjonering får vinterhagen bedre isolerings egenskaper og kan lettere brukes året rundt.

U-VERDI
0,8-1,2 W/m²





Innglassning:

Vinterhage Vinter+ er en konstruksjon som tillater større karmdybder for glasspartiene. Reisverket bygges opp med bjelger og stolper med opp til 160mm bredde. Dermed kan konstruksjonen kombineres med valgfrie fasadepartier. Faste, Hev/senk eller foldedører. Les mer på s.58 Du kan også velge vårt Vinter+ isolerglasssystem som også har brutt kuldebro i alle karmprofiler.

VINTERHAGE+ MED PULTTAK FORSTERKET LIMTREKONSTRUKSJON



Større dimensjoner gir større muligheter

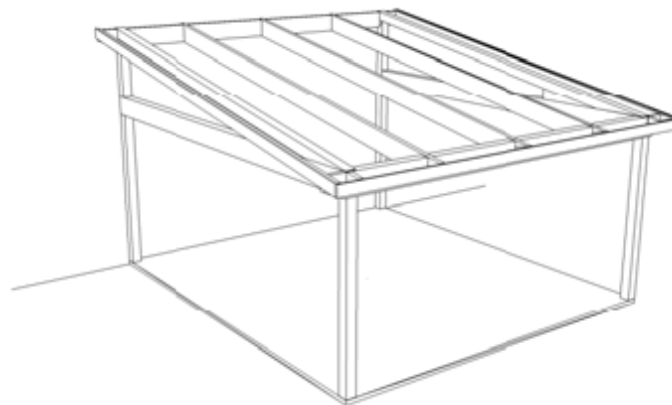

En bedre isolert limtrekonstruksjon for hagestuer og vinterhager. Kombineres enkelt med fasadepartier for best mulig isolasjonsverdi.

Hvis man investerer i en forsterket isolert limtrekonstruksjon har man senere mulighet til å legge til partier med god isolasjon. Dette gjør vinterhagen til ditt nye favorittrom året rundt. Limtrekonstruksjonen er basert på et konsept der du som kunde har store muligheter til å sette ditt personlige preg på utseendet. Husk at alt vårt limtre kommer ferdig gjerdet og utfrest. Limtreet leveres i sentvoksende høvlet gran med vannfast limfuge.

Til den forsterkede konstruksjonen tilbyr vi enten 32mm Thermolite kanalplast eller isolerglass. Velger du glasstak leveres det i 33mm med herdet laminert glass i underkant for å ivareta sikkerheten.



SESONG	ALLE
STØRRELSE	SPESIALTILPASSET
KARMDYBDE	120, 140, 160 mm
TAKVINKEL	15 & 21°
SNØSONE	1 - 3+ ved behov

Til og med denne limtrekonstruksjonen leveres ferdig klargjort. Det ferdige resultatet blir meget forseggjort der konstruksjonens bjelker møter hverandre på en gjennomtenkt måte.

Forsterket limtrereisverk med saltak

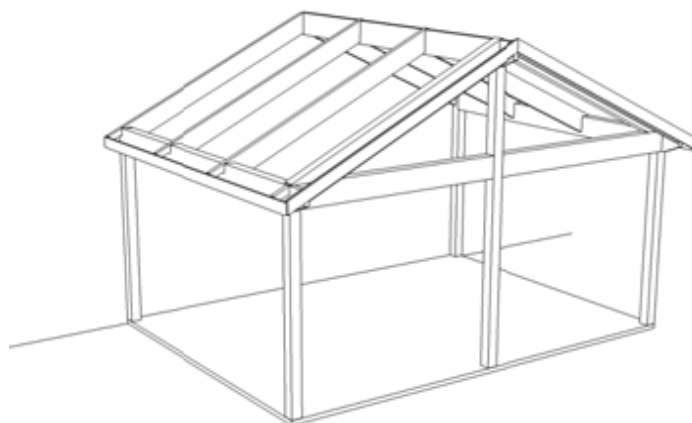

En fornuftig investering for deg og ditt hjem, for bruk hele året. Gode isolerende egenskaper av god kvalitet

Hvis man investerer i en forsterket isolert limtrekonstruksjon har man senere mulighet til å legge til partier med god isolasjon. Dette gjør vinterhagen til ditt nye favoritt rom året rundt. Limtrekonstruksjonen er basert på et konsept der du som kunde har store muligheter til å sette ditt personlige preg på utseendet. Husk at alt vårt limtre kommer ferdig gjerdet og utfrest. Limtreet leveres i sent voksende høvlet gran med vannfast limfuge.

Til den forsterkede konstruksjonen tilbyr vi enten 32mm Thermolite kanalplast eller isolerglass. Velger du glasstak leveres det i 33mm med herdet laminert glass i underkant for å ivareta sikkerheten.



SESONG	ALLE
STØRRELSE	SPESIALTILPASSET
KARMDYBDE	120, 140, 160 mm
TAKVINKEL	10 - 35°
SNØSONE	1 - 3+ ved behov

Velg stolpe og bjelke dimensjonering på opp til 160 x 160 for maksimal isolering og stabilitet.



TAK-KONSTRUKSJON

Takoverheng på sidene lages gjennom at takbjelkene freses ut og går gjennom bjelkene. Dermed minsker antall deler og du får en sterkere konstruksjon. Monteringen går også fortere, og du trenger ikke tenke på hvor du skal plassere takstolen da det allerede er frest ut et spor til den.



SPOTLIGHT SYSTEM EXPO HAGESTUE BELYSNING

Dimbare spotter spesialtilpasset for hagestuer, vinterhager og skjermtak. Vår spotlight EXPO er et 24 volt system som gir et stabilt system uten fare for spenningsfall.

Systemet har IP grad 54 og tåler damp og sprut. EXPO spotlight system har konstant spenning, parallell koblet til fordel for spottenes funksjon.

Antall spotter man velger påvirker ikke lys kvaliteten. Hvis det skulle være en feil med en lampe fortsetter de andre å lyse. Systemet leveres tilpasset din hagestue og kommer med PLUG & PLAY- kontakter for rask og enkel montering.



**Spotlights til hagestuer
og vinterhager**

Nedenfor finner du alle delene som inngår i systemet. Og vi lagerfører selvfølgelig alle deler.

- LED Spotlight, 4,2W (varmhvit) spesielt utviklet for hagestuer og skjermtak. Lysstyrke 280 lm.
- Transformator.
- Fjernkontroll (ulike modeller)
- Skjøtekabler i lengder 1,5m, 3m og 5m.
- Grenkabler i ulik utførelse
- Dekk lokk
- Aluminiumprofiler spesielt tilpasset for kabeltrekk og spotmontering i uterom med limtre.



Vi tilbyr EXPO spot
til alle våre
hagestuer og
vinterhager i limtre

Pent design

EXPO SPOT Leveres ferdig tilpasset det enkelte uterom. Både lengder og vinkler på profiler er kappet til og plassering av hver spot er forhåndsbestemt og frest inn i limtreet.



GLASSPARTIER

Finn det glasspartiet som passer deg og ditt bruk. Med 30 års erfaring og kunnskap med glass løser vi også de mest kompliserte konstruksjonene. Med hjelp av våre tilbud og tegninger løser vi produksjonen og monteringen av dine glasspartier.

VÅRE GLASSYSTEM:

- Sommer enkelglass system
- Sommer + enkelglass system
- Vår/høst + Isolerglassystem
- Vinter + Isolerglassystem

Glass inn din uteplass





Skyvbare & faste enkeltglasspartier



Fra Sommer/sommer+ serien finner du et komplett system for innglassing av terrasser og hagestuer. Alt fra skyvbare dører og vinduer til faste skrå gavel glass til lufteluker.

Sommer/sommer+ serien er beregnet for innglassing av balkong/terrasse og til uisolerte hagestuer. Partiene består av 4mm enkeltglass (herdet eller herdet energi) sammen med vedlikeholdsfrie aluminiumsprofiler. Med børstelister rundt hele konstruksjonen blir systemene tettere enn konkurrerende system. Og vi har alle partier enten på standard mål, eller på spesial mål.

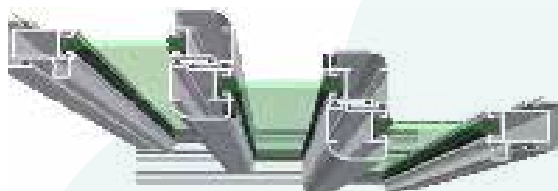

Profilene er forsterkede og tetter meget godt når de lukkes. Ved overlapping av profilene når dørene lukkes styrkes også profilene slik at de tåler alt av vær og vind. Ved leveranse er alt komplett.

Til og med skruene følger med.

Sylinderlås med hake kan også velges om man ønsker en lås man kan bruke fra utsiden.

SESONG	Sommer og forlenget sommer
STØRRELSE	Spesialtilpasset og standardmål
GLASS	4mm herdet eller herdet energi

FLEKSIBELT SYSTEM SOM PASSER ALLE.

GLASS & FYLL

Vi leverer partier med 4mm fyll. Dette kan bestå av: Vanlig float glass, herdet sikkerhetsglass (pulveriseres ved knusing), herdet energi glass. Isolerglass m/u argon gass, speilglass, farget glass, laminat, sandwichpanel mm.

SNEPPLÅS & SYLINDERLÅS

Alle våre dør eller vindus partier leveres med vår patenterte snopp lås som standard. Snopp låsen kommer som dør eller vindu variant. Vindus varianten låses automatisk med magnet, mens dør varianten holdes i åpen posisjon når døren lukkes og må lukkes manuelt. Dette for å forhindre at du låser deg ute. Ulike typer sylindrelås med hake kan legges til mot forespørsel.

SPROSSER

Sprosser kan velges etter ønske. Antallet horisontale og vertikale sprosser er fritt valgbart. Eksempelvis kan ulike typer av kors-sprossede vinduer og dører bestilles. Sprossens bredde er 25mm. Også plasseringen av disse er valgfri. For horisontale sprosser ønsker vi målet fra gulv til overkant sprosse. Dette målet betegnes da som sprossemålet.

SPORPROFILER

Alle sporprofiler både oppe og nede kommer ferdig kappet og med ferdig stansede drenasjehull etter hvordan dørene/vinduene skal plasseres. Våre bunnprofiler har en høyde på 25mm og vi har mulighet til å levere en lavere profil (10mm) for dører som skal settes innvendig som romdeler



Enkelåpninger

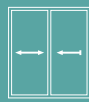

2-delt

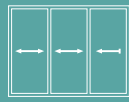

3-delt

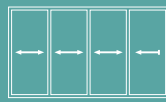

4-delt

Møtesåpninger



2+1 delt



3+1 delt

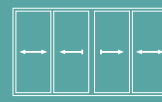

2+2 delt

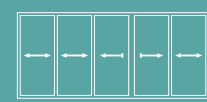

3+2 delt

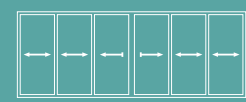

3+3 delt

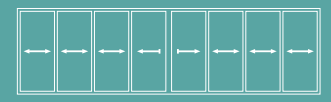

4+4 delt

Sommer/sommer+ enkeltglass system kan kombineres på mange ulike måter. Standard mål eller som spesialtilpassede dører eller vinduer. Faste vinduer eller skråvinduer. Også en kombinasjon med faste felt enten rektangulære eller skrå kan kobineres med de skyvbare løsningene.



SOMMER/SOMMER+ STANDARD ENKELGLASSYSTEM

Våre standardpartier i sommer/ sommer+ leveres med enten herdet glass eller herdet energiglass. De kommer i fargene hvit, natureloksert eller sort matt som standard. Standardpartier har kortere leveringstid og lavere pris. 2 stk snepp lås for dør alternativt 2 stk snepp lås for vindu er inkludert. Standardpartierne kan også kombineres med spesialtilpassede partier.

Energiglass er et glass med energibelegg på innsiden av glasset. Belegget tillater det synlige lyset å passere (kortbølget stråling), men reflekterer tilbake 90% av varmen i rommet (langbølget stråling). Gjennom at glasset har bedre isoleringsevne og dermed holder innsiden på glasset varmere, minsker risikoen for rim og kondens. Glasset er fargenøytralt.

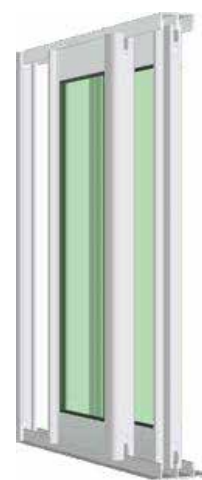

Sommer/sommer+ Standard tilbyr opp til 88 forskjellige karmbredder for vinduer og dører til lavere priser. Fra 2 delte skyvedører og vinduer til 4 delte skyvedører og vinduer.



Tegn dine glasspartier i
vårt 3D verktøy.
Besøk vår nettside!





Semi-isolerte glasspartier



Fra serien VÅR/HØST+ finner du et komplett system av glasspartier til Hagestuer og innglassing av terrasser.

Fra skyvbare dører og vinduer til faste vinduer med og uten luftemulighet. Vi lager også skrå glassfelt til gavler etc i dette systemet. VÅR/HØST+ har isolerte glass og uisolerte profiler.

Karmprofilene leveres løse, noe som gjør at disse kan ta opp skjevheten i sidene.

Etter tetting og belisting er derfor ikke nødvendig. Karmåpningen skal gjøres ferdig før montering av systemet.

Foringer skal ikke benyttes.

Aluminiums systemet kommer som standard i fargene Hvit, svart matt og sølvgrå. Vi kan dessuten lakkere i 180 andre RAL farger mot pristillegg. Glasskvaliteten i VÅR/HØST+ systemet er D4-12 herdet energi med argongass.

SESONG	Vår til høst
STØRRELSE	Standard og spesialmål
GLASS	20mm herdet energiglass med argon
BRUTTE KULDEBROER	Nei

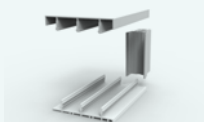

Uisolerte profiler og lave sporprofiler
Kun 25mm høye

ROBUSTE PARTIER AV HØY KVALITET

VÅR/HØST+ systemet brukes som veggssystem for semi isolerte hagestuer og til innglassing av terrasser. Perfekt til rom der man skal ha på litt varme. Et flislagt gulv med varmekabler er et godt alternativ sammen med VÅR/HØST+ systemet.

I hver dør har vi lagt inn dobbelt sett med boogie hjul. Og disse kan enkelt justeres med en justering skrue i siden. Alle dør-partiene kommer med dobbel sylindrelås i hver side. Vindus-partiene kommer med enkel sylindrelås i hver side.

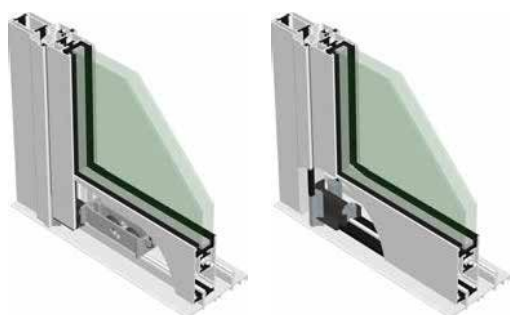

VÅR/HØST + er et meget solid system der man får mye glassparti for pengene.



Enkel åpninger



2-delt

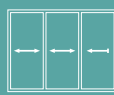

3-delt

Møtes åpninger



2+1 delt



3+1 delt



2+2 delt

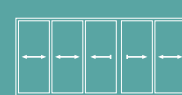

3+2 delt

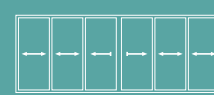

3+3 delt

I VÅR/HØST+ glass systemet finnes det mange ulike glasspartier slik at vi kan tilpasse leveransen til hvert enkelt prosjekt.

Vil du ha skyve vinduer med fast felt over eller under er ikke dette noe problem. Vi kan også lage skrå felt og i tillegg legge inn åpningsbare lufteluker på de faste feltene.



Vinter+ isolerglasssystem Bedre isolerende egenskaper



VINTER+ systemet brukes som vegg system for isolerte vinterhager og til innglassing av terrasser. Perfekt til rom der man skal ha på varme. Et flislagt gulv med varmekabler er et godt alternativ sammen med VINTER+ systemet.

Aluminiums systemet kommer som standard i fargene Hvit, svart matt og sølvgrå. Vi kan dessuten lakkere i 180 andre RAL farger mot pristillegg. Glasskvaliteten i VINTER+ systemet er D4-12 herdet energi med argon gass.

I hver dør har vi lagt inn dobbelt sett med boogie hjul. Og disse kan enkelt justeres med en justering skrue i siden. Alle dør-partiene kommer med dobbel sylindrelås i hver side.

Vindus-partiene kommer med enkel sylindrelås i hver side. VINTER+ har brutte kuldebroer i alle profiler noe som forhindrer kondens.

SESONG	Hele året
STØRRELSE	Standard og spesialmål
GLASS	20mm herdet energiglass med argon
STØRRELSE	Standard og spesialmål
BRUTTE KULDEBROER	Ja

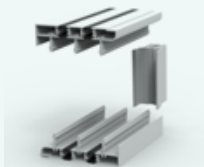

Isolerte profiler med brutte kuldebroer
42,5mm høyde



Enkel åpninger



2-delt



3-delt

Møtes åpninger



2+1 delt



3+1 delt



2+2 delt



3+2 delt



3+3 delt

I VINTER+ glass systemet finnes det mange ulike glasspartier slik at vi kan tilpasse leveransen til hvert enkelt prosjekt. Vil du ha skyve vinduer med fast felt over eller under er ikke dette noe problem. Vi kan også lage skrå felt og i tillegg legge inn åpningsbare lufteluker på de faste feltene.

VÅR/HØST+ - VINTER+ STANDARD ISOLERGLASSYSTEM

Hagestue og vinterhage som standard

Våre standard løsninger er det beste alternativet for deg som skal bygge nytt og kan tilpasse målene etter våre standarder.

Du kan da få skikkelig gode og isolerte glasspartier til en billig penge.

Vi har mange standarder i alle våre isolerte system og vi kan kombinere disse for å lage en skreddersydd løsning til deg.

Tilbehør og farge

Til alle våre isolerte felt leverer vi med skikkelige sylindrelåser i hver side som standard. Doble sylindrelåser til dørpartier og enkle sylindrelåser til vinduspartiene. Alle isolerte dør/vindu skyvepartier kommer med doble boogie hjul som standard.

Vi har 3 farger som standard. Hvit, matt svart og sølvgrå. I tillegg kan vi lakkere i ca 180 andre RAL farger mot et lite tillegg i prisen.



VÅR/HØST+

Semi-isolerte glasspartier med uisolerte profiler med 20mm isolerglass og lave sporprofiler



VINTER+

Isolerte glasspartier med bruttete kuldebroer i alle profiler. 20mm isolerglass i kassett.



Komplett Vinterinnglassing





Til din hagestue eller vinterhage tilbyr vi 2 forskjellige tak materialer. Thermolite kanalplast eller glasstak. Begge alternativer tilpasses den sesong med glasspartier man velger.

Thermolite kanalplast ligger også i vårt standard sortiment og kan kjøpes separat om man vil bygge reisverket selv.

UV-BESTANDIG

kanalplast taket har et UV beskyttende lag på oversiden. Noe som gjør at platen ikke brytes ned av solens ultra violette stråler. Denne siden er tydelig markert på platen.

VIKTIG at den legges riktig ved montering.

Tak for hagestuer og skjermtak





Stabilt hagestuetak for alle årstider

Pent og lettmontert hagestue tak av holdbar kanalplast med vedlikeholdsfrie PVC profiler. Taket gir et behagelig lys i rommet og med aluminiumsprofiler i takets ytterkanter får taket et stilrent uttrykk.

Taket kommer i enten 16 eller 32 mm tykkelse. Takplatene produseres i polykarbonat og er nærmest uknuselige. Med taket følger et komplett sett med profiler og rustfrie skruer. Den spesielle oppbyggingen innvendig i platene skaper styrke og gjør at man ikke trenger tverrgående støtter.

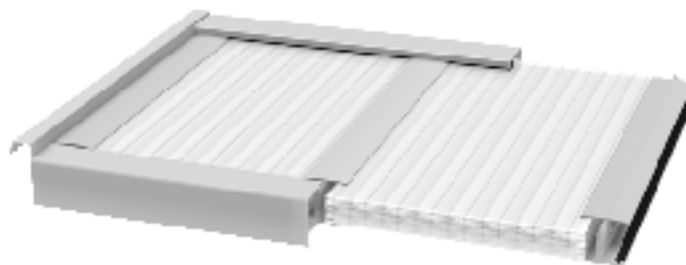

Taket inkludert plater og profiler leveres enten i nærmeste lagerstandard eller spesialtilpasset etter behov uten ekstra kostnad. 32mm kanalplaten har nå enda lavere u-verdi = 1,1W/m² sammen med takprofil systemet skapes et komplett tak med best mulig egenskaper.





TETT KONSTRUKSJON AV HØY KVALITET

Takbjelkeprofilene og sneplås profilen er produsert i PVC.

Dermed unngås kuldebroen gjennom profilen som vil danne kondens på innsiden. Profilen har også gummi integrert der platen ligger for å dempe lyd. PVC profilen er kraftig og sørger for skikkelig innfesting av takplatene.

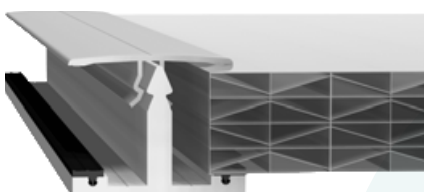
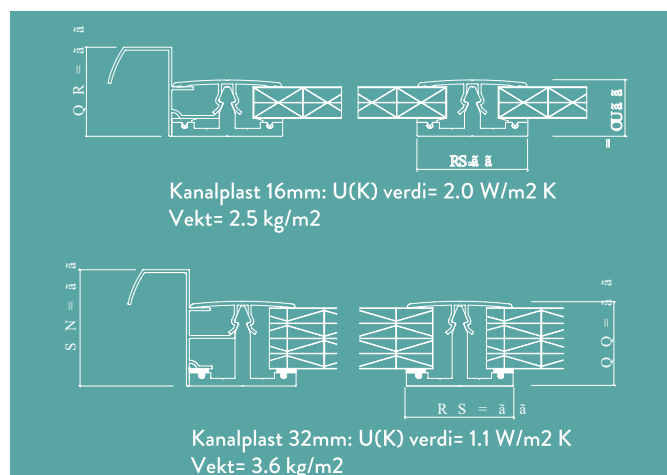

Stabile isolerende takprofiler



Aluminiumprofiler kun i taksystemets ytterkanter, i kombinasjon med isolerte takbjelkeprofiler med sneppfunksjon gir et stilrent tak uten synlige skruer.

Måltilpassede takplater og profiler

Stilrent & unikt tak av glass

Et glasstak er en av de mest unike og attraktive delene du kan ha på din eiendom. Det tillater lysets naturlige stråler å skinne inn og gir en helt unik utsikt. Glass tåler også tidens tann på en helt egen måte, og du trenger ikke bekymre deg over missfarging med tiden. Glasstaket er også enkelt å holde rent.

Våre glasstak kommer kun på spesial mål, og tilpasset hver enkelt kunde. Både med tanke på størrelse, men også isolasjons graden, fargen og egenskaper (selvrens, sol stopp etc.).



Gjennom disse valgene skapes det perfekte taket for dine behov.

Det er en veldig unik opplevelse å sitte i et varmt og lunt rom og se snøen dale ned på taket. Eller spise middag varmt og koselig under stjernehimmelen.

Velg 8,76mm enkeltglass eller 33mm isolerglass til hagestuen eller vinterhagen





FOR LIMTRE ELLER ALUMINIUMS KONSTRUKSJON

Man kan velge glasstak til både reisverk i både limtre aluminium. Dimensjoneringen av glasstaket gjøres alltid individuelt.

Forskjellige takglass kombinasjoner tilbys etter ønske. For uisolerte glasstak brukes 8,76 mm herdet laminert eller tykkere. Og for isolerte glasstak brukes som minimum 33mm isolerglass. Den innerste delen av glasset er alltid laminert iht norsk lov. Det finnes også egne glass for lyd demping og sol beskyttelse.

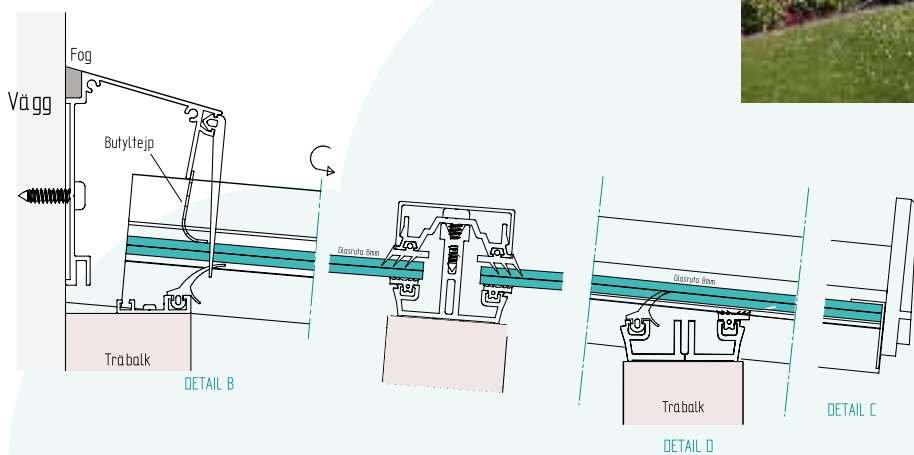

Mål for inndeling tak:

0-3000 mm	0 taksprosser
3001-5500 mm	1 taksprosser

Industriserien

Skyvedører, gangdører og faste glassfelt for bruk inne og ute.

Skap designvegger i hjemmet som samtidig kan brukes som romdeler.

Vi benytter smale aluminiumsprofiler med valgfri 4mm materiale. Med våre industrivegger finnes det mange muligheter til å lage både åpningsbare og faste vegger.





Spesialtilpasset dine mål og ønsker.

Faste glasspartier kan bestilles enten alene, eller sammen med hengslede eller skyvbare dørfelt. De faste partiene brukes som overlysfelt eller faste sidefelt. Sammen skapes en funksjonell og designmessig fin vegg.

Vi bruker gjennomgående sprosser i dette systemet. Dette skaper stivhet og tyngde. Noe som er viktig for å få det rette sluttresultatet.

Pent og tidløst





HENGSLET GANGDØR I INDUSTRI SERIEN

Vi har tatt frem et konsept for slag dør laget av enkle aluminium profiler fra vårt enkel glass system Sommer. Disse gjerdes i hjørnene og tilpasses med sprosse på samme måte som den øvrige konstruksjonen.

Du har mulighet å velge en enkel eller dobbel slag dør. Begge alternativ er utstyrt med håndtak og sylindrelås. Systemet finnes i våre tre standardfarger, hvit, matt svart eller grå/natur uten ekstra kostnad. Andre RAL-farger tilbys selvfølgelig mot forespørsel



**Lages etter dine
mål & ønsker**





SKYVEDØRER I INDUSTRIERIEN

Denne pene industriveggen er et skyvedør parti med fast overlys med gjennomgående sprosser. Dette skaper en "smijernslook". Noe som er både stilig og tidløst.

Glassveggen tilpasses enkelt dine mål og du velger selv hvilken farge du ønsker. Standardfargene velger du valgfritt uten kostnad, og vi kan også spesiallakkere i andre RAL farger.

Glasspartiet lages av vedlikeholdsfrie aluminiumsprofiler og herdet 4mm glass.

Man kan også legge til andre materialer enn glass, så lenge tykkelsen er 4mm er det bare fantasien som setter grenser.



Det skyvbare alternativet for industriveggen kan også leveres med forlenget skinne. Dette gjør at du får 100% åpning og at dørbildet går på ut eller innsiden av veggen.



Faste industrivegger der du selv tilpasser glasspartiet etter dine forutsetninger. En pen romdeler til et bra pris.



Kundebilder

La deg inspirere av et utvalg bilder vi har fått fra våre kunder. Hagestuer og vinterhager av alle slag med ulik kvalitet og design. Følg oss på Instagram for flere bilder.





VI HJELPER DEG MED Å REALISERE DITT DRØMME- PROSJEKT.

”Vi skaper lune hagestuer og vinterhager til ditt hjem og glasser inn terrasser og balkonger slik at de kan brukes året rundt.”



Personlig service.

Besøk vårt showroom for å se vårt brede sortiment av hagestuer og glass systemer.



+ 47 69 31 84 25 - post@uteplassen.no

Stabburveien 7-9, 1617 Fredrikstad

uteplassen.no