



UTEPLASSEN



MONTERINGSANVISNING
SOMMER/SOMMER+



Plassering av dører

Våre partier kan åpnes fra både venstre og høyre

Venstreåpnet parti,
3-delt

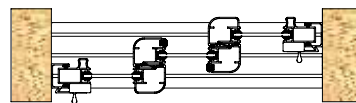

Høyreåpnet parti,
3-delt

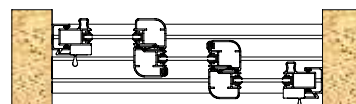

Venstreåpnet parti, 1 dør med
forlenget bunnskinne

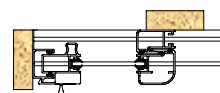

Høyreåpnet parti, 1 dør med
forlenget bunnskinne

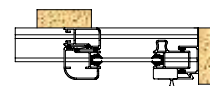



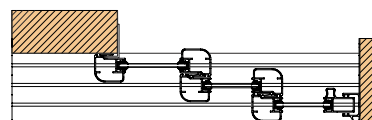







Forlengede
sporskinner med
L-profil.



Møtesparti 2+2



	HS 2 Bredde = 38 mm Brukes til 1-delte partier med forlengede skinner, og faste partier.
	HS 3 Bredde = 55 mm Brukes til 2- og 3-delte partier.
	HS 4 Bredde = 80,5 mm Brukes til 4-delte partier.
	HS 2 Bredde = 38 mm, høyde = 25 mm Brukes til 1-delte partier med forlengede skinner, og faste partier.
	HS 3 Bredde = 88 mm, høyde = 25 mm Brukes til 2- og 3-delte partier.
	HS 4 Bredde = 113,5 mm Brukes til 4-delte partier.
	TS 3 Bredde = 70 mm, høyde = 10 mm Brukes til 2- og 3-delte partier
	TS 4 Bredde = 95,5 mm, høyde = 10 mm Brukes til 4-delte partier.
	HVF Bredde = 46 mm Brukes til faste partier.
	BA Bredde = 50 mm, høyde = 30 mm Brukes til faste partier og brystninger.



2-delt parti, b = 69mm. Stolpebredde = 56mm

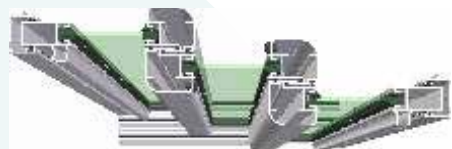

3-delt parti, b = 94mm. Stolpebredde = 81 mm

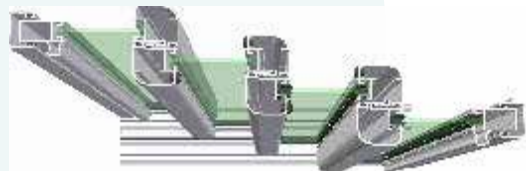

4-delt parti, b = 119,5mm. Stolpebredde = 106,5 mm

Kontroller underlaget

Kontroller at underlaget og drager er i vater, samt riktig av avstand ($\pm 3\text{mm}$) mellom de. Bruk langt vater og målebånd.

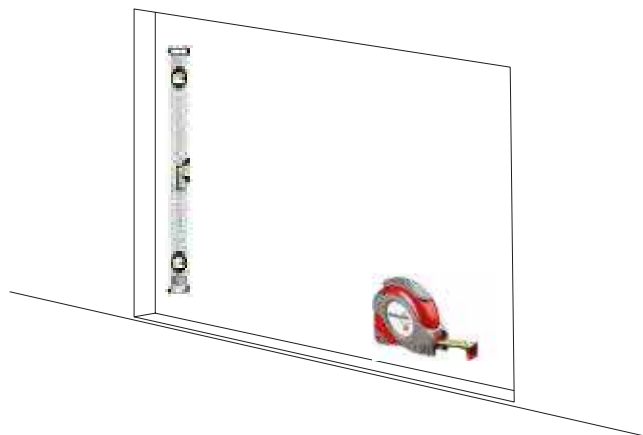

Forbore sporprofiler

Forbore profilene med ca. 60 cm mellomrom for festeskruer

Bor: 5 mm.

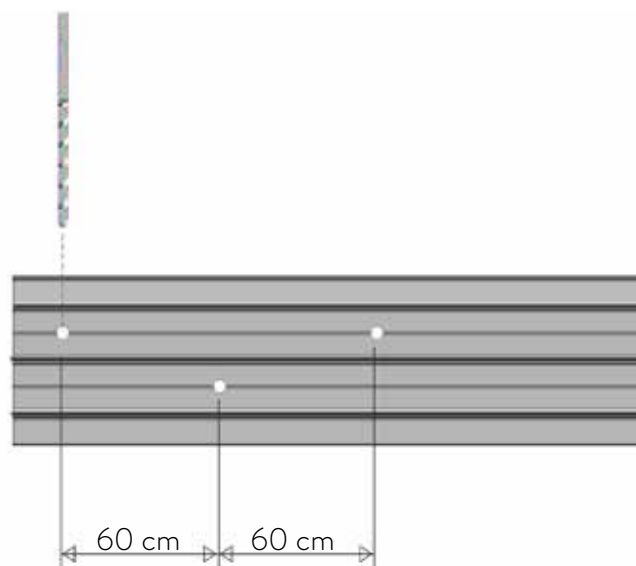

Montere den nedre sporskinnen

Legg den nedre sporprofilen på plass. Vær nøye med å vende profilen rett vei, dreneringshullene skal vendes mot utsiden. Sentrer sporskinnen i karmåpningen.

Skrue: Torx 4,8 x 40 mm med neoprenskive

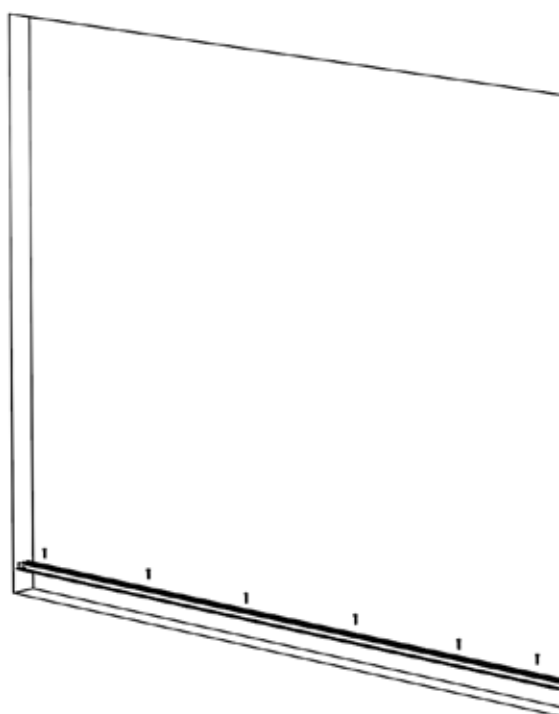
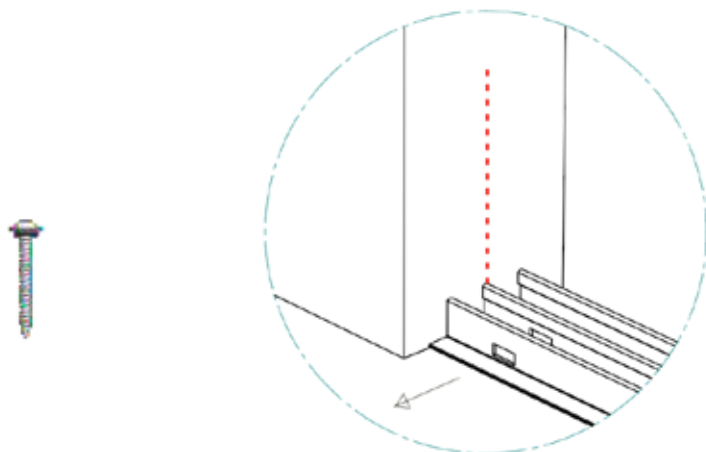

Montere øvre sporprofil

Montere den øvre sporprofilen sentrert mot karmen og vær nøye med å montere den rett mot nedre sporskinne

Skrue: Torx 4,8x40mm med neoprenskive
Bor: 5mm

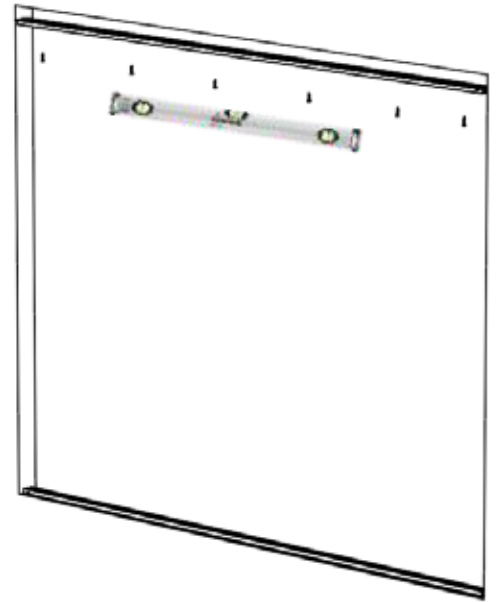

Fuge nedre sporskinne

Tett endene til sporskinnen med fugemasse mot stolpe/vegg. Montere sideprofilene mens fugemassen er fuktig

Bor: 5mm

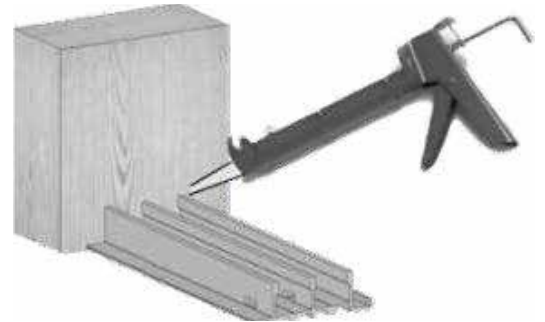

Montering av veggprofiler

Forbore profilen med ca. 60 cm mellom for festeskruene.
Plassere profilen på rett spor for valgt åpningsside. For høyreåpnet parti plasseres veggprofilen på det innerste sporet mot høyre side, sett fra innsiden. Vær nøye med å vende låsesporet mot innsiden. Kontroller at profilen er i lodd og skru fast.

Skrue: 4,3x28mm
Bor: 4,2mm

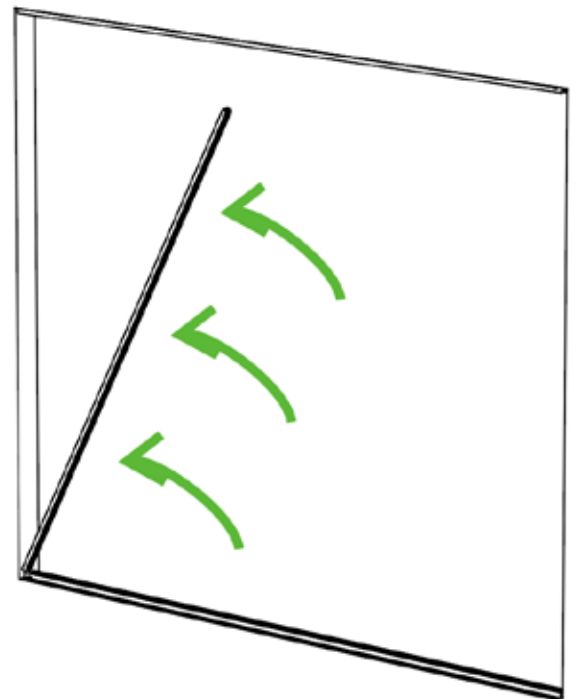

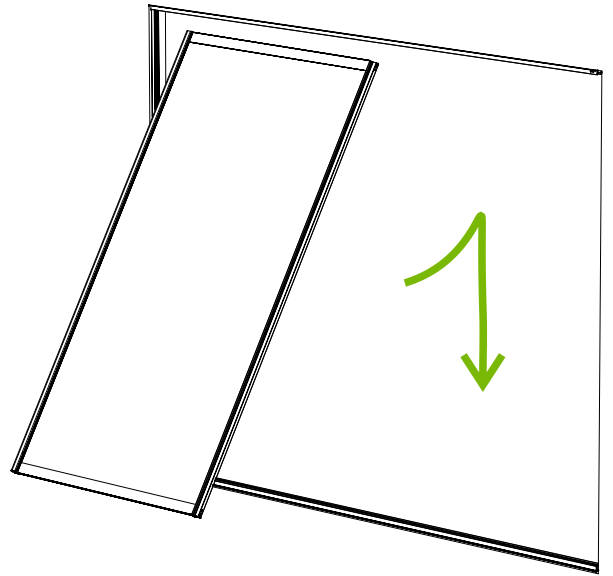
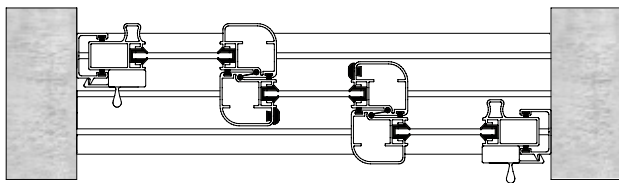

Brystning og overlys

Til faste parier og overlys brukes en slett BA-profil. For overlys leveres den øvre sporprofilen montert på det faste partiet. Begynn med å montere toleranseprofiler (L-profil) på begge sider med de medfølgende skruer 4,3x28 iht. bilde.

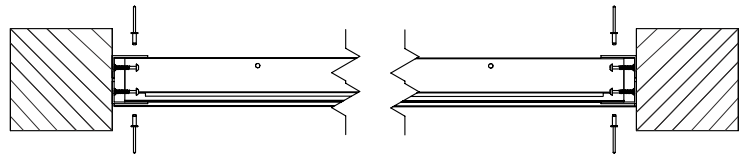

Tre deretter det faste partiet opptil (overlys) eller nedentil (brystning) i de forborede hullene med skrue 4,8x38 og sett inn propp. Bruk deretter popnagler for å feste BA-partiet med toleranseprofilene (L-profiler). Se bilder for mål.

Sørg for å sentrere partiet i karmåpningen.

Bor: 5mm
Skrue: 4,8x38mm

Bor: 4,1 mm
Popnagler: 4x10mm

Propp

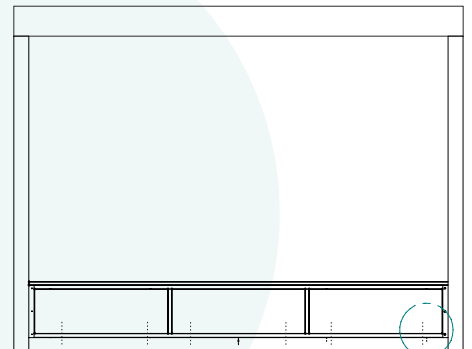
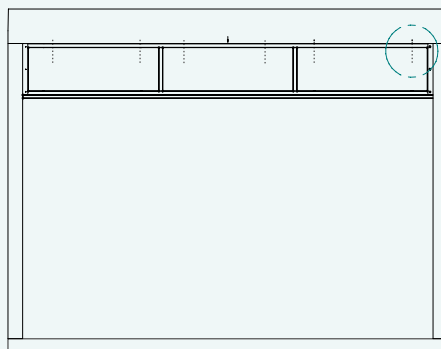
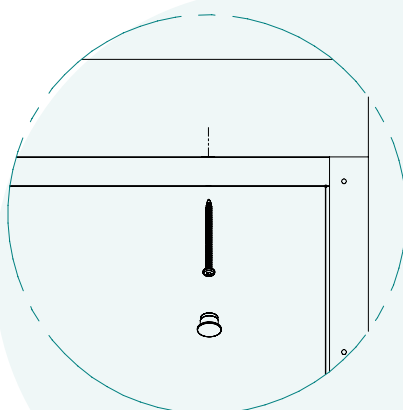
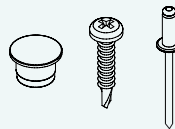
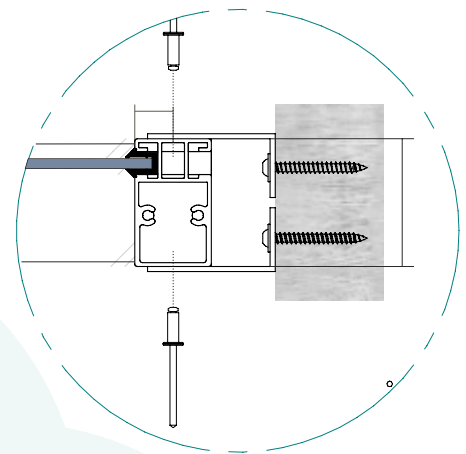

Fast HVF-parti

Faste HVF-partier brukes til rektangulære eller kileformede vinduer.

Profilen har en utstikkende flens.

Montering:

Bor gjennom flensen på passende steder. Fest partiet med skrue gjennom profilen inn i karmen.

Obs! Profilen overbygger karmen med 21 mm. Vinduets virkelige størrelse er 24mm rundt hele innbyggingsmålet.

Bor: 5 mm.

Skrue: 4,3 x 28.

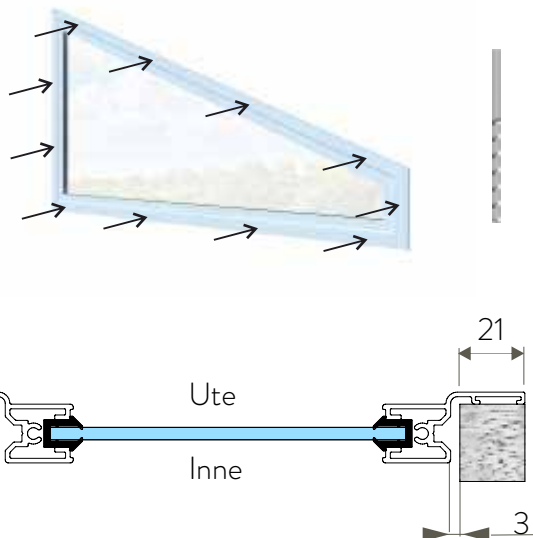

VSA - VSH, nøkkelhull

Veggprofilen festes midlertidig ved å skrues fast i "nøkkelhullet", og løftes så bort. Fest de midlertidig på panelet, en på hver side av partiet med teip.

Nå løftes partiet på plass. Stikk først in øvre delen av partiet på plass i den øvre sporskinnen, still så den nedre delen i den nedre sporskinnen. Ta bort teipen som holder veggprofilen, løft den opp - ut mot karmen så nøkkelhullet finner skruene, trykk så nedover så den sitter fast.

Er det mange paneler, byttes veggprofiler ofte ut med L-profiler. I dette tilfelle setter man sporskinnene, skrur fast en L-profil i hver side, løfter dit panelene, en etter en, og skjøter de sammen. Sett deretter L-profilene som skal være på innsiden.

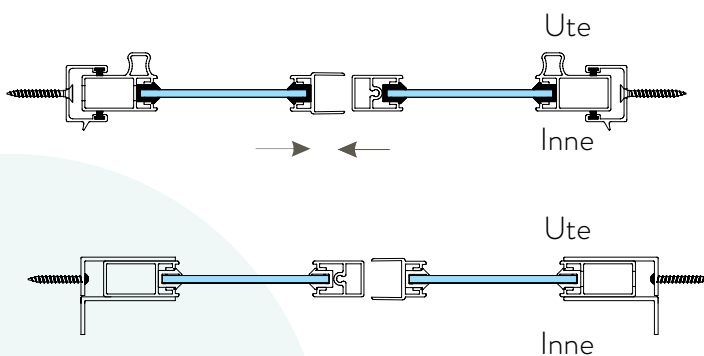

Disse partiene brukes oftest der det ikke kan være åpningsbare dører. Veggprofilen har to utfreste spor som likner nøkkelhull



Fast HVF/HL-parti

Fast HVF-HL-parti er en kombinasjon av lodrette HVF-profiler og horisontale skyvepartier. Ved å kombinere disse profilene får man en estetisk overenstemmelse med tilstøtende skyveparti. Dette partiet er vanligst brukt i brutte hjørner.

Montering:

Monter sporskinnene ifølge punkt 1 - 6 montering av skyveparti. Se på bildene om hvordan sporskinnene skal plasseres. Bor for skrue i HVF-profilen, 3 - 4 st./side skal være tilstrekkelig. Festes med HVF-profilene i sidene, på samme måte som HVF-parti, med skrue.

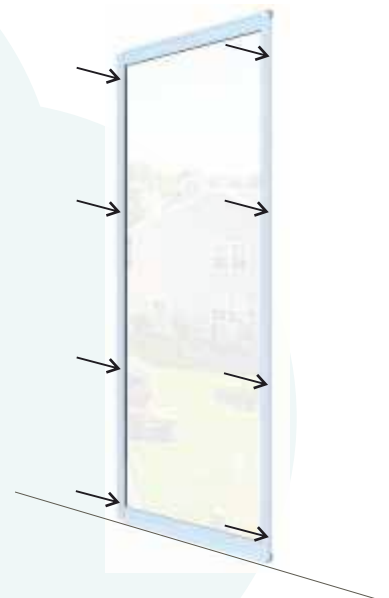
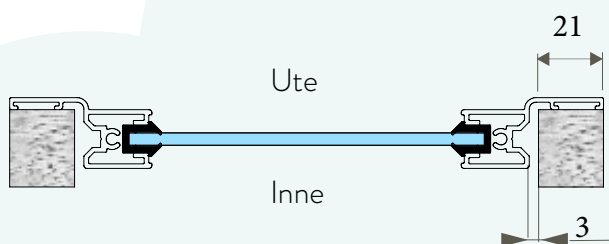
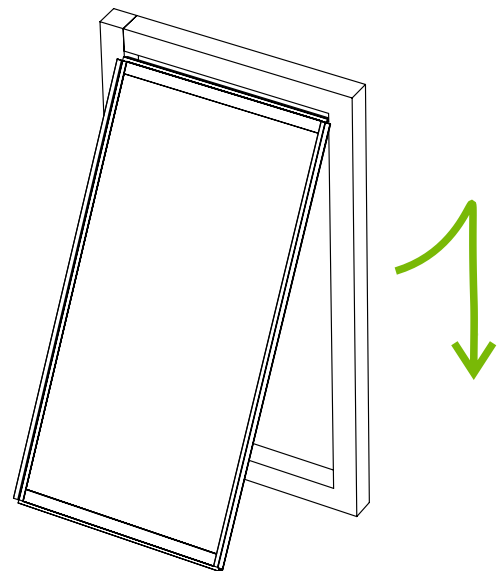

1. Rens dørprofilen for smuss og støv.

2. Kontroller at partiet er sentrert før du begynner å lime håndtak!



3.

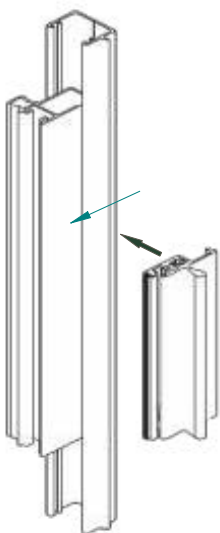

4.

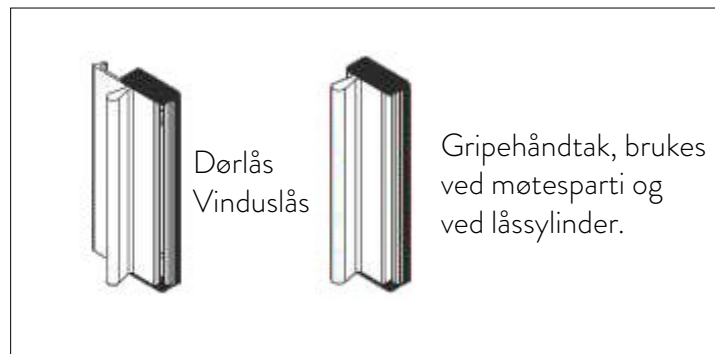
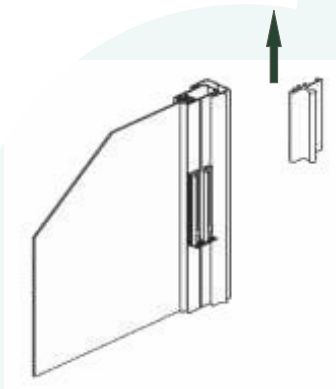

5. Når håndtaket er limt, vent en stund før du skrur det fast med selv borende skruer. Børstelisten skal peke mot glass.

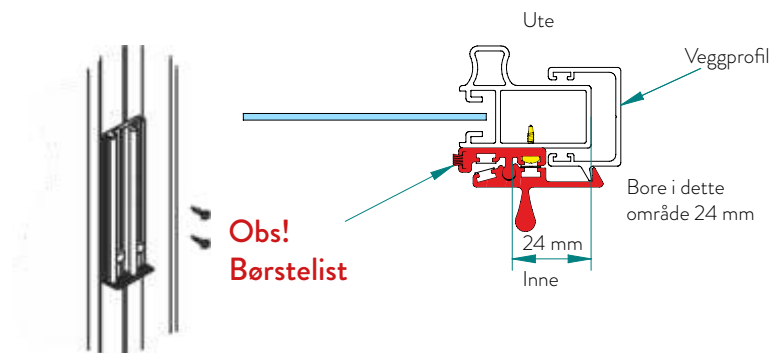

6.

Legg en dråpe lim på innsiden av plastproppene. Sett sammen håndtaksdelene. Trykk plastproppene på plass.

7.

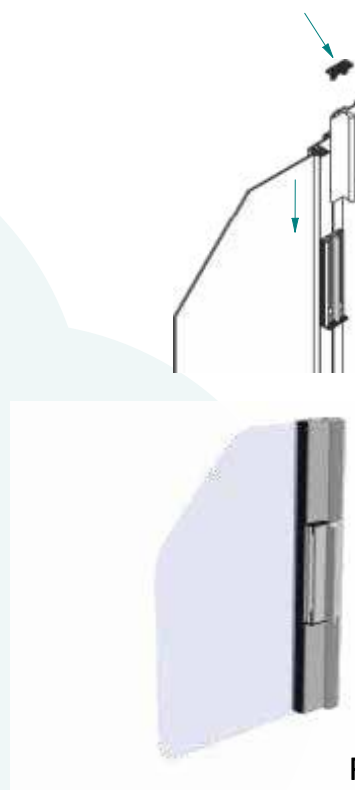

Notater



+ 47 69 31 84 25 - post@uteplassen.no

Stabburveien 7-9, 1617 Fredrikstad

uteplassen.no